

Drehrahmen für Türen

DT1

Drehrahmen nach außen öffnend, direkt aufgesetzt

Einsatz: Alle Türarten mit umlaufend bündigem Blendrahmen.

Bestellmaße:

Bestellmaß Breite: liches Breitenmaß + 30 mm
 Bestellmaß Höhe: liches Höhenmaß + 30 mm

Öffnungsrichtung:

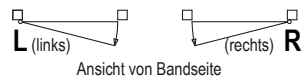

Griffsporse A1266 Standard
 Griffvariante (optional): außen: Schalengriff B626
 innen: Griffschutzplatte B640 mit Knopfgriff B650
 oder: außen: Bügelgriff B670
 innen: Knopfgriff B651 – Einbautiefe beachten!

Bitte angeben.

Hinweis: Standardmäßig mit gewebeteilender Zwischensprosse (Mitte Sprosse = 95cm ü.UK. Rahmen) und Sockelblech ausgeführt. (Andere Sprossenhöhe ggf. angeben).
 Hinsichtlich der festzusetzenden Griffhöhe empfehlen wir eine Standardhöhe von UK Rahmen bis Achsmitte Griff von 105 cm.

Standardbürste 6 mm

Verwendete Profile M = 1: 2.5

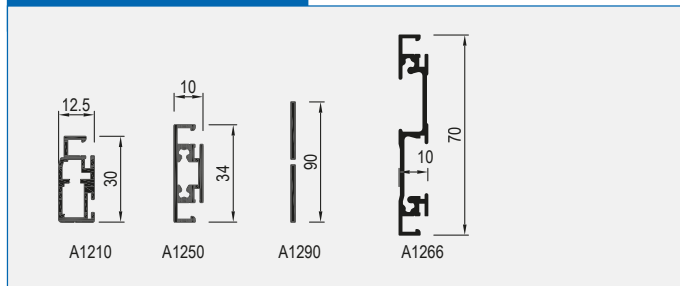

Vertikalschnitt M = 1: 2.5

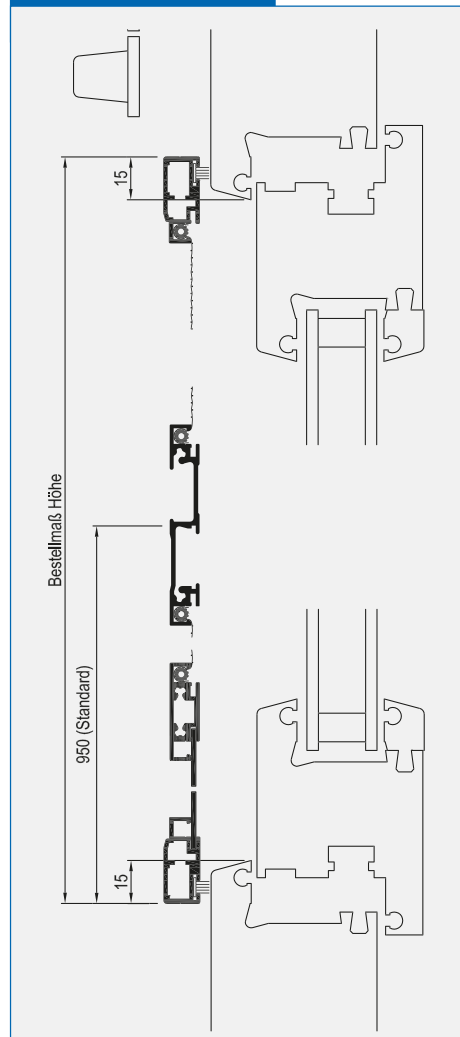

Horizontalschnitt M = 1: 2.5

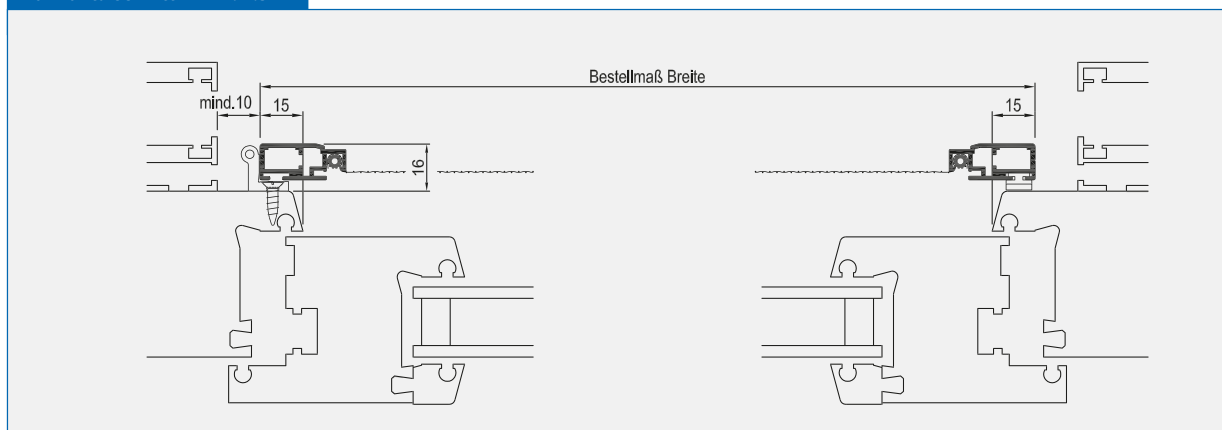

Druckfehler und technische Änderungen vorbehalten.

DT1hB

Drehrahmen nach außen öffnend, direkt aufgesetzt

Einsatz: Alle Türarten mit 3-seitig bündigem Blendrahmen, mit Stockabdeckung oder Bodenbelag, ohne überstehenden Wetterschenkel.

Vertikalschnitt M = 1:2.5

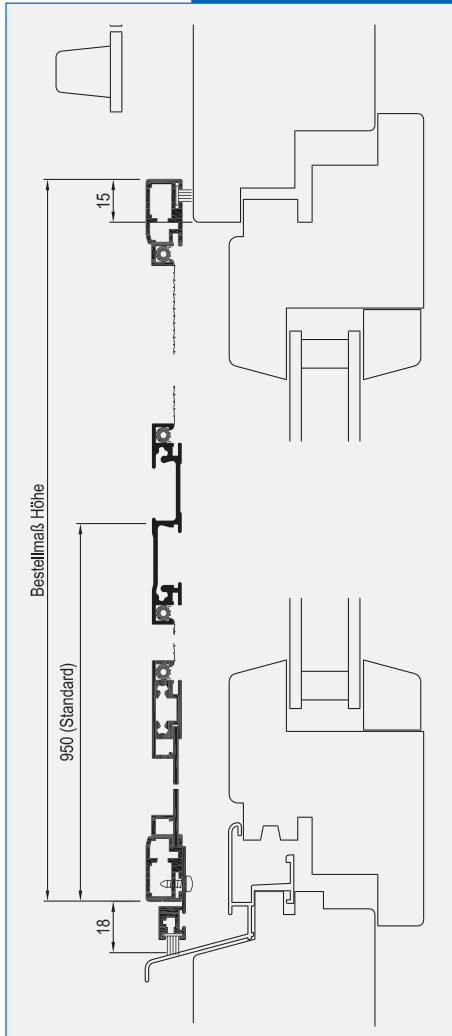

Bestellmaße:

Bestellmaß Breite: liches Breitenmaß + 30 mm
 Bestellmaß Höhe: liches Höhenmaß - 3 mm

Öffnungsrichtung:

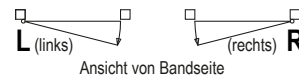

Griffsporse A1266 Standard
 Griffvariante (optional): außen: Schalengriff B626
 innen: Griffschutzplatte B640 mit Knopfgriff B650
 oder:
 außen: Bügelgriff B670
 innen: Knopfgriff B651 – Einbautiefe beachten!

Bitte angeben.

Hinweis: Standardmäßig mit gewebeteilender Zwischensprosse (Mitte Sprosse = 95cm ü.UK. Rahmen) und Sockelblech ausgeführt. (Andere Sprossenhöhe ggf. angeben).
 Hinsichtlich der festzusetzenden Griffhöhe empfehlen wir eine Standardhöhe von UK Rahmen bis Achsmitte Griff von 105 cm.

Standardbürste 6 mm

Verwendete Profile M = 1:2.5

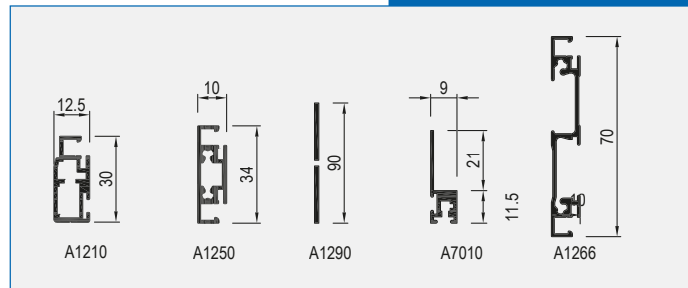

Horizontalschnitt M = 1:2.5

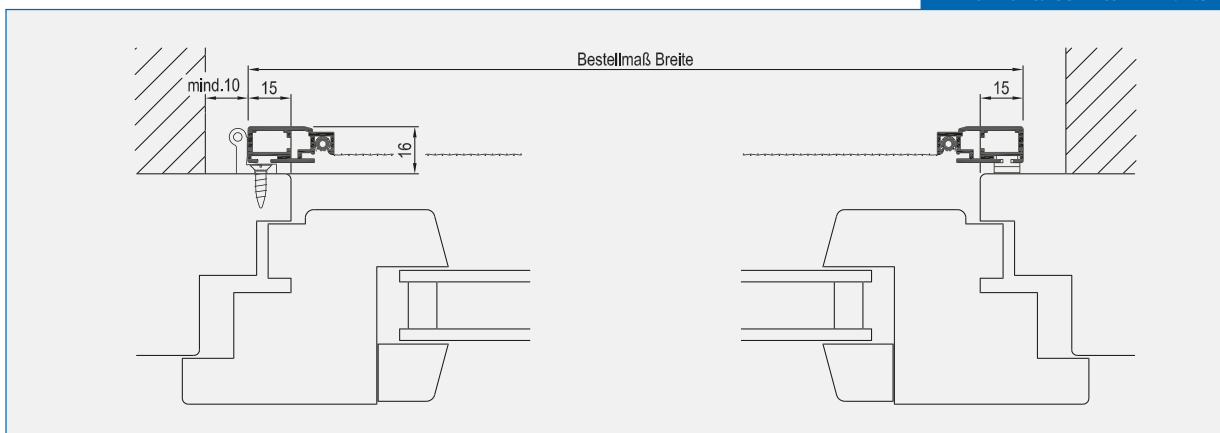

Drehrahmen für Türen

DT2

Drehrahmen nach außen öffnend, direkt aufgesetzt

Einsatz: Flächenversetzte Türen mit umlaufend bündigem Blendrahmen, ohne Wetterschenkel, mit eng anliegender Rollladenführungsschiene.

Bestellmaße:

Bestellmaß Breite: liches Breitenmaß – 6 mm
 Bestellmaß Höhe: liches Höhenmaß – 6 mm

Öffnungsrichtung:

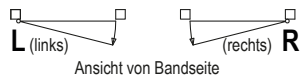

Griffsporse A1266 Standard
 Griffvariante (optional): außen: Schalengriff B626
 innen: Griffschutzplatte B640 mit Knopfgriff B650
 oder:
 außen: Bügelgriff B670
 innen: Knopfgriff B651 – Einbautiefe beachten!

Bitte angeben.

Hinweis: Standardmäßig mit gewebeteilender Zwischensprosse (Mitte Sprosse = 95cm ü.UK. Rahmen) und Sockelblech ausgeführt. (Andere Sprossenhöhe ggf. angeben).

Hinsichtlich der festzusetzenden Griffhöhe empfehlen wir eine Standardhöhe von UK Rahmen bis Achsmittte Griff von 105 cm.

Standardbürste 6 mm

Verwendete Profile M = 1: 2.5

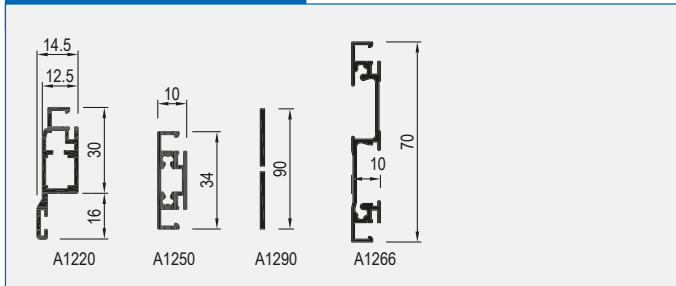

Vertikalschnitt M = 1: 2.5

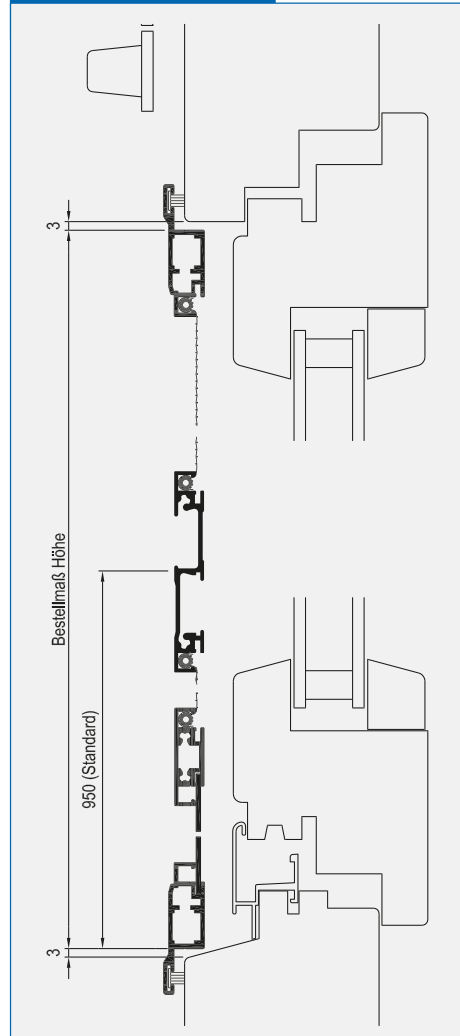

Horizontalschnitt M = 1: 2.5

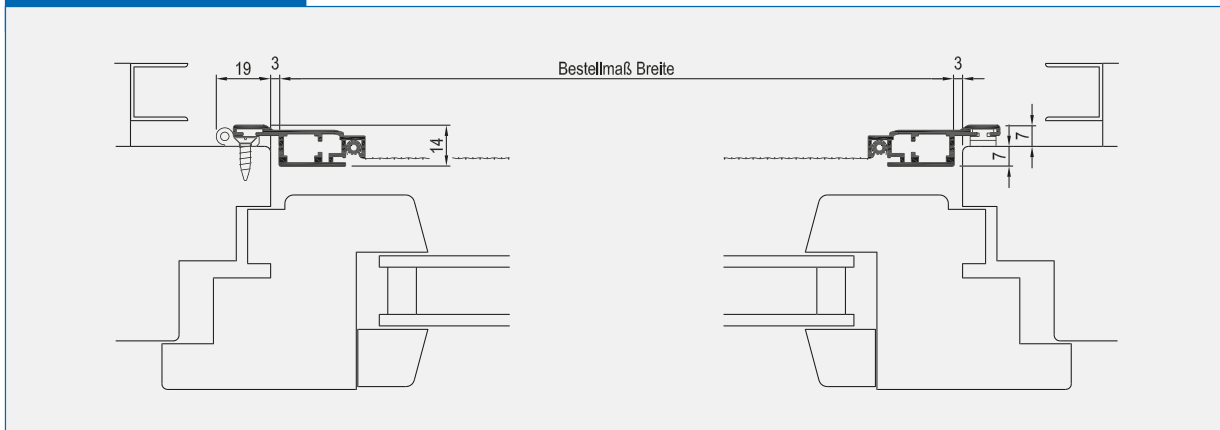

Druckfehler und technische Änderungen vorbehalten.

DT2hB

Drehrahmen nach außen öffnend, direkt aufgesetzt

Einsatz: Flächenversetzte Türen mit 3-seitig bündigem Blendrahmen, mit Stockabdeckung oder Bodenbelag, ohne Wetterschenkel, mit eng anliegender Rollladenführungsschiene.

Vertikalschnitt M = 1:2.5

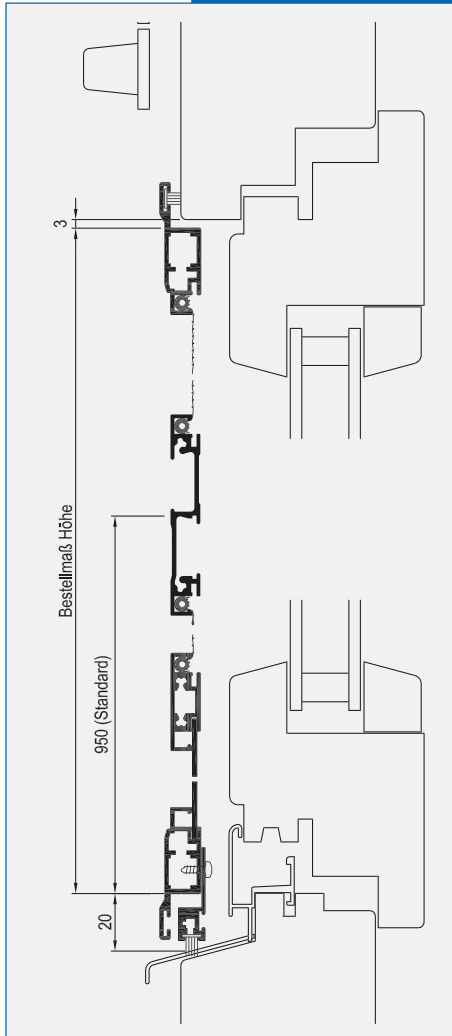

Bestellmaße:

Bestellmaß Breite: liches Breitenmaß – 6 mm
 Bestellmaß Höhe: liches Höhenmaß – 23 mm

Öffnungsrichtung:

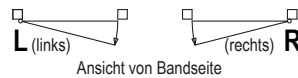

Griffsporse A1266 Standard
 Griffvariante (optional): außen: Schalengriff B626
 innen: Griffschutzplatte B640 mit Knopfgriff B650
 oder: außen: Bügelgriff B670
 innen: Knopfgriff B651 – Einbautiefe beachten!

Bitte angeben.

Hinweis: Standardmäßig mit gewebeteilender Zwischensprosse (Mitte Sprosse = 95cm ü.UK. Rahmen) und Sockelblech ausgeführt. (Andere Sprossenhöhe ggf. angeben).
 Hinsichtlich der festzusetzenden Griffhöhe empfehlen wir eine Standardhöhe von UK Rahmen bis Achsmittle Griff von 105 cm.

Standardbürste 6 mm

Verwendete Profile M = 1:2.5

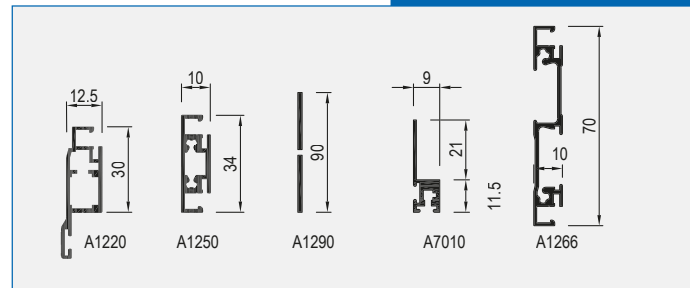

Horizontalschnitt M = 1:2.5

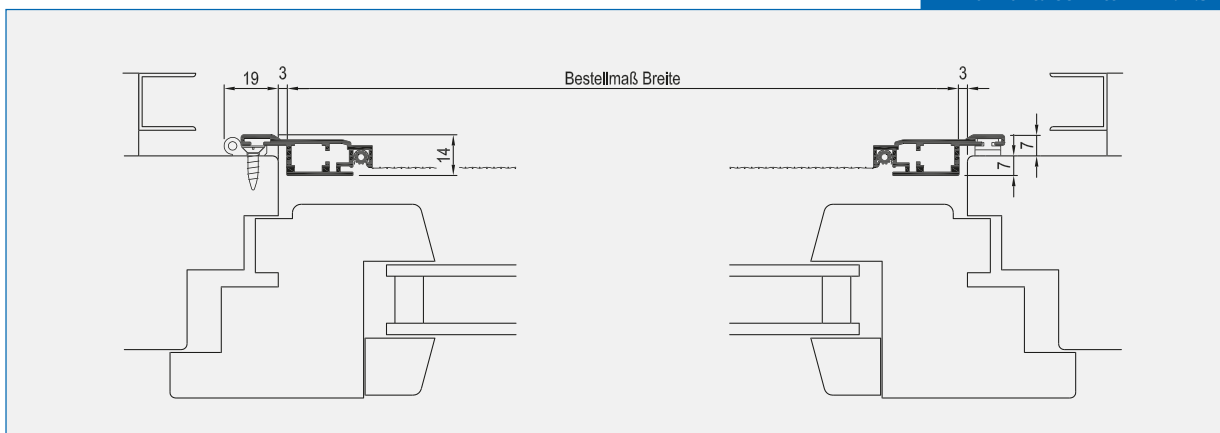

Drehrahmen für Türen

DT3

Drehrahmen nach außen öffnend, mit Einbaurahmen.

Einsatz: Alle Fensterarten. Montage in Blendrahmenebene, auf Blendrahmen oder im Mauerwerk möglich.

Bestellmaße:

Bestellmaß Breite: liches Breitenmaß (oder nach Einbausituation) – 2 mm
 Bestellmaß Höhe: liches Höhenmaß (oder nach Einbausituation) – 2 mm

Öffnungsrichtung:

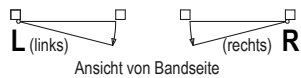

Griffsporse A1266 Standard
 Griffvariante (optional): außen: Schalengriff B626
 innen: Griffschutzplatte B640 mit Knopfgriff B650
 oder: außen: Bügelgriff B670
 innen: Knopfgriff B651 – Einbautiefe beachten!

Bitte angeben.

Hinweis: Standardmäßig mit gewebeteilender Zwischensprosse (Mitte Sprosse = 95cm ü.UK. Rahmen) und Sockelblech ausgeführt. (Andere Sprossenhöhe ggf. angeben).

Hinsichtlich der festzusetzenden Griffhöhe empfehlen wir eine Standardhöhe von UK Rahmen bis Achsmitte Griff von 105 cm.

Standardbürste 6 mm

Verwendete Profile M = 1:2.5

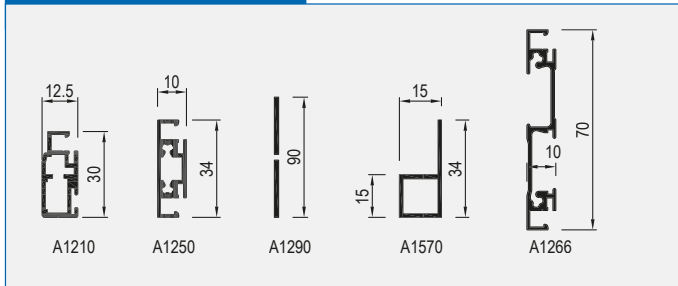

Vertikalschnitt M = 1:2.5

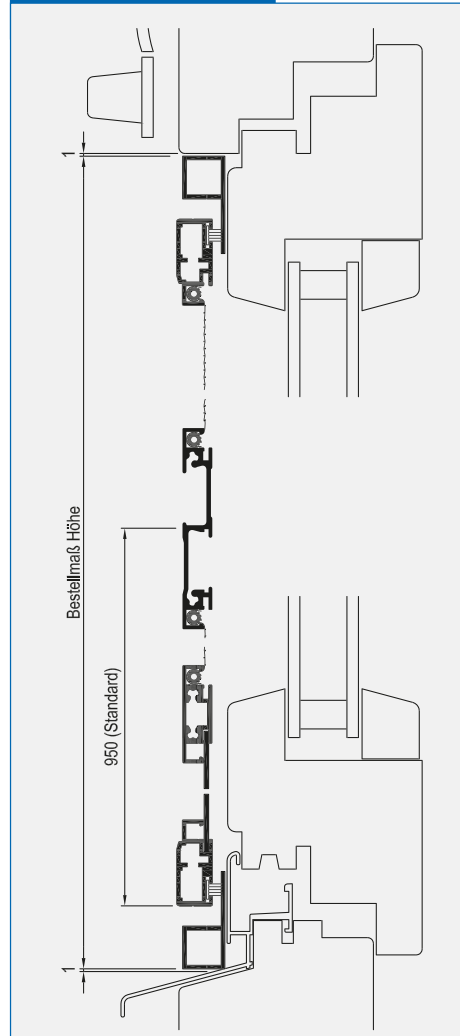

Horizontalschnitt M = 1:2.5

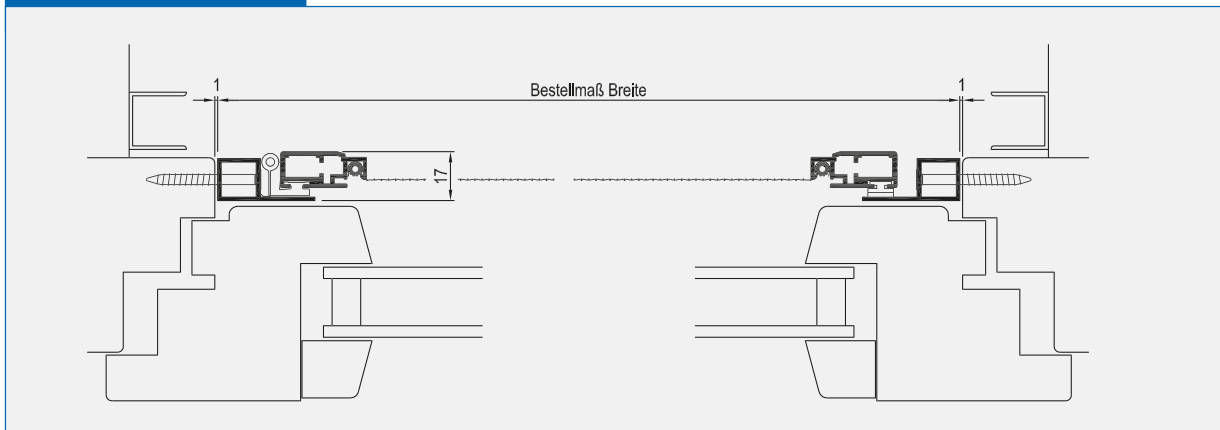

Druckfehler und technische Änderungen vorbehalten.

DT4-L

Drehrahmen nach innen öffnend, mit Einbaurahmen.

Einsatz: Alle Fensterarten. Montage in Blendrahmenebene, auf Blendrahmen oder im Mauerwerk möglich.

Bestellmaße:

Bestellmaß Breite: liches Breitenmaß (oder nach Einbausituation) – 2 mm
 Bestellmaß Höhe: Außenmaß Anlage

Öffnungsrichtung:

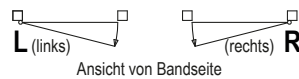

Griffsporse A1266 Standard
 Griffvariante (optional): außen: Schalengriff B626
 innen: Griffschutzplatte B640 mit Knopfgriff B650
 oder:
 außen: Bügelgriff B670
 innen: Knopfgriff B651 – Einbautiefe beachten!

Bitte angeben.

Hinweis: Standardmäßig mit gewebeteilender Zwischensprosse (Mitte Sprosse = 95cm ü.UK. Rahmen) und Sockelblech ausgeführt. (Andere Sprossenhöhe ggf. angeben).
 Hinsichtlich der festzusetzenden Griffhöhe empfehlen wir eine Standardhöhe von UK Rahmen bis Achsmitte Griff von 105 cm.

Standardbürste 6 mm,
 nach unten 9 mm

Vertikalschnitt M = 1: 2.5

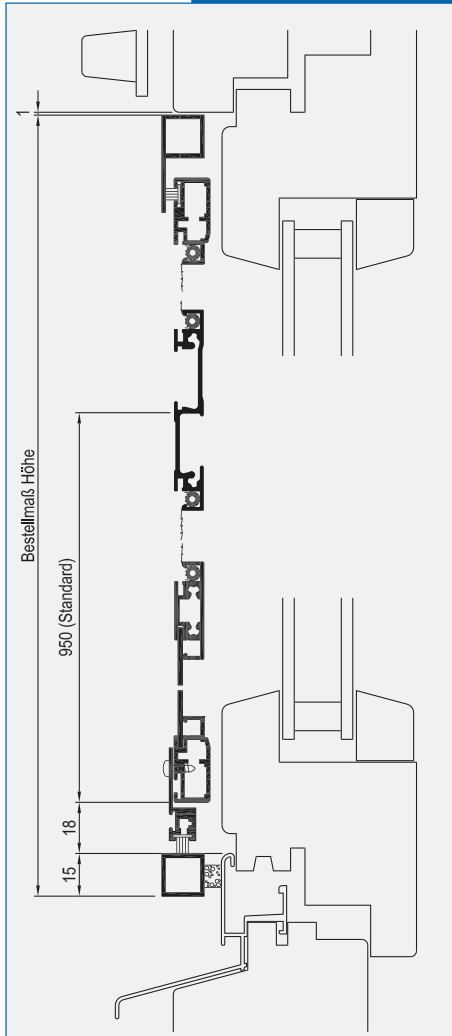

Verwendete Profile M = 1: 2.5

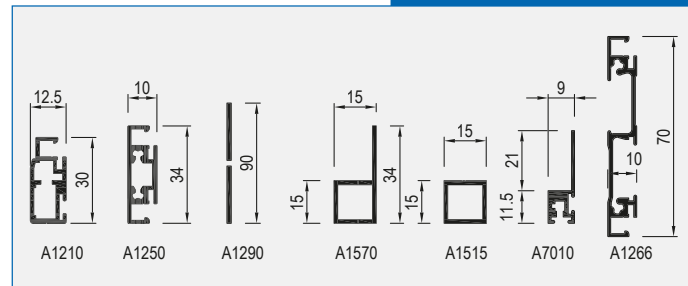

Horizontalschnitt M = 1: 2.5

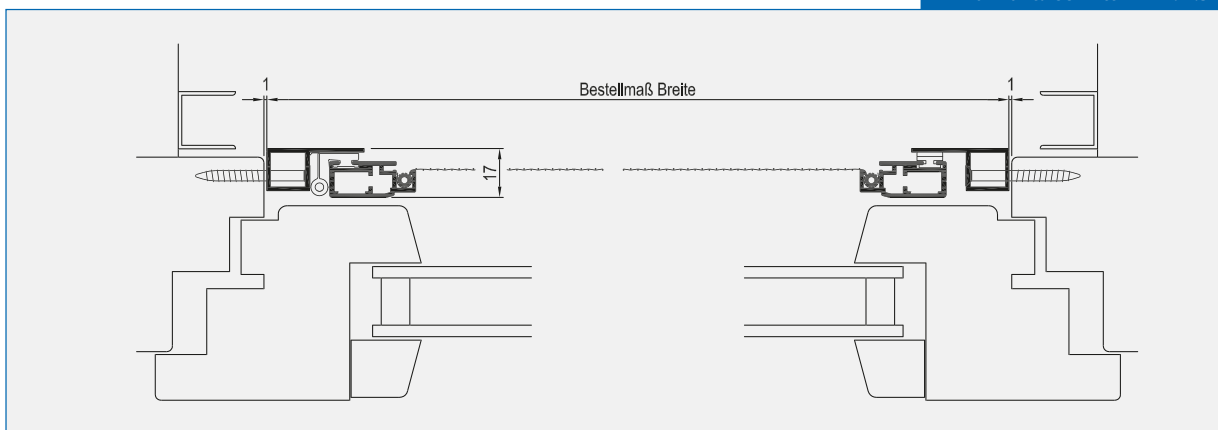

Drehrahmen für Türen

DT5hB

Drehrahmen nach außen öffnend, mit Einbaurahmen.

Einsatz: Alle Fensterarten. Montage in Blendrahmenebene, auf Blendrahmen oder im Mauerwerk möglich.

Bestellmaße:

Bestellmaß Breite: liches Breitenmaß (oder nach Einbausituation) – 2 mm
 Bestellmaß Höhe: liches Höhenmaß (oder nach Einbausituation) – 1 mm

Öffnungsrichtung:



Griffsporse A1266 Standard
 Griffvariante (optional): außen: Schalengriff B626
 innen: Griffschutzplatte B640 mit Knopfgriff B650
 oder: außen: Bügelgriff B670
 innen: Knopfgriff B651 – Einbautiefe beachten!

Bitte angeben.

Hinweis: Standardmäßig mit gewebeteilender Zwischensprosse (Mitte Sprosse = 95cm ü.UK. Rahmen) und Sockelblech ausgeführt. (Andere Sprossenhöhe ggf. angeben).
 Hinsichtlich der festzusetzenden Griffhöhe empfehlen wir eine Standardhöhe von UK Rahmen bis Achsmitte Griff von 105 cm.

Standardbürste 6 mm
 nach unten 9 mm

Verwendete Profile M = 1: 2.5

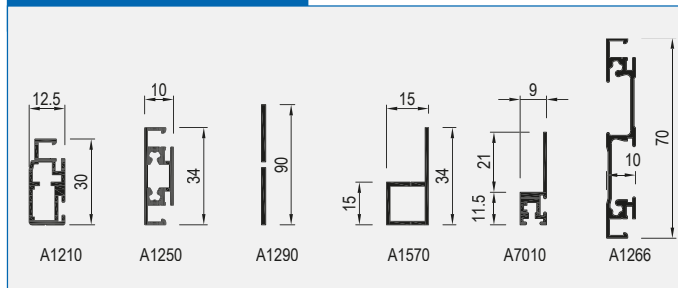

Vertikalschnitt M = 1: 2.5

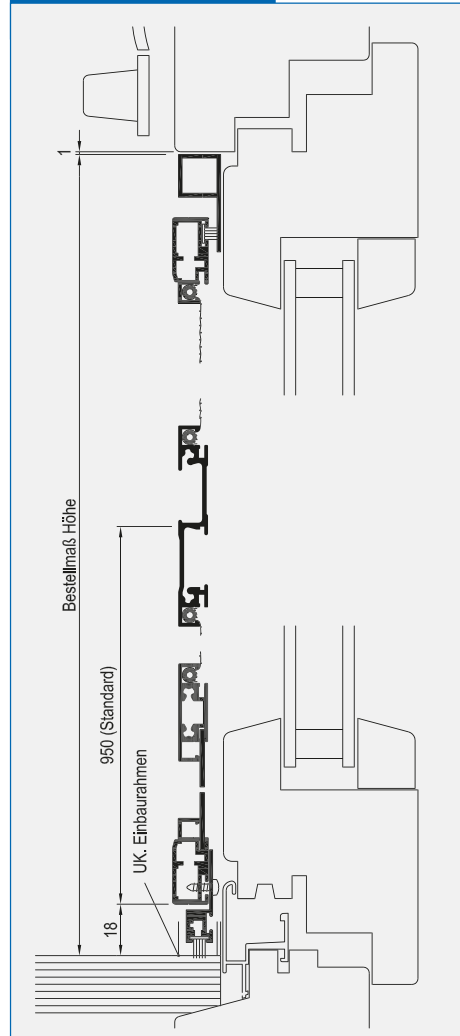

Horizontalschnitt M = 1: 2.5

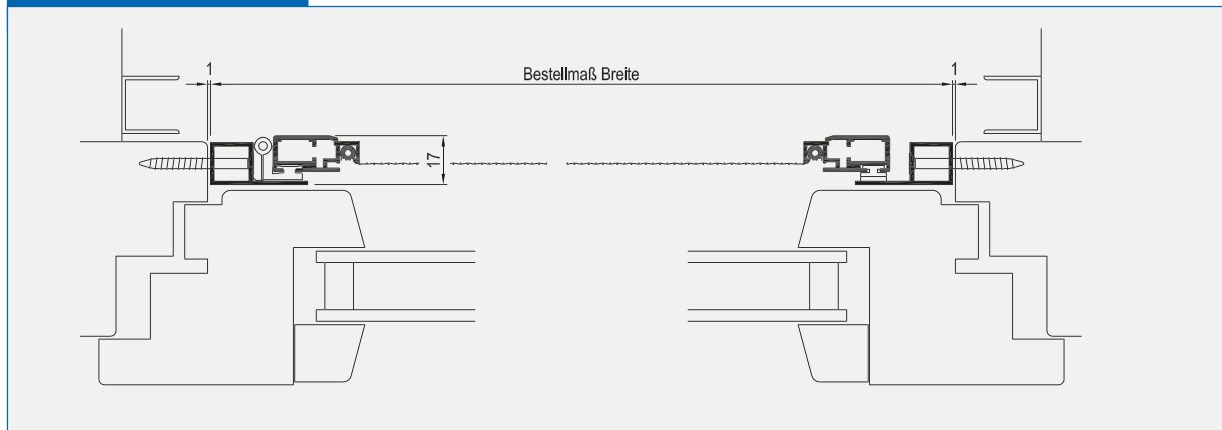

Druckfehler und technische Änderungen vorbehalten.

DT21

Drehrahmen 2-flügelig, nach außen öffnend, direkt aufgesetzt

Einsatz: Alle Türarten mit umlaufend bündigem Blendrahmen.

Bestellmaße:

Bestellmaß Breite: liches Breitenmaß + 30 mm
 Bestellmaß Höhe: liches Höhenmaß + 30 mm

Öffnungsrichtung:

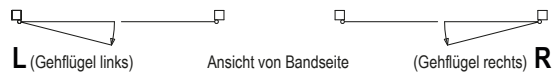

Griffsporse A1266 Standard
 Griffvariante (optional): außen: Schalengriff B626
 innen: Griffschutzplatte B640 mit Knopfgriff B650
 oder:
 außen: Bügelgriff B670
 innen: Knopfgriff B651 – Einbautiefe beachten!

Bitte angeben.

Hinweis: Standardmäßig mit gewebeteilender Zwischensprosse (Mitte Sprosse = 95cm ü.UK. Rahmen) und Sockelblech ausgeführt. (Andere Sprossenhöhe ggf. angeben).
 Hinsichtlich der festzusetzenden Griffhöhe empfehlen wir eine Standardhöhe von UK Rahmen bis Achsmitte Griff von 105 cm.

Standardbürste 6 mm

Vertikalschnitt M = 1:2.5

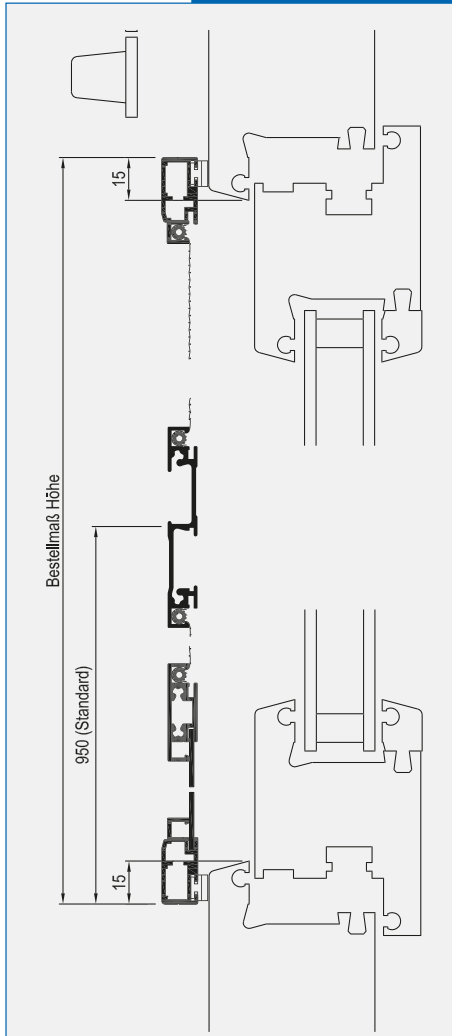

Verwendete Profile M = 1:2.5

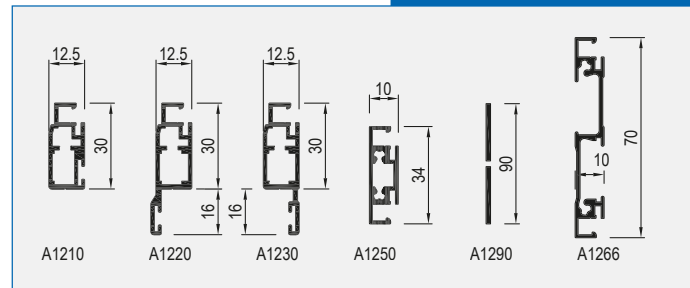

Horizontalschnitt M = 1:2.5

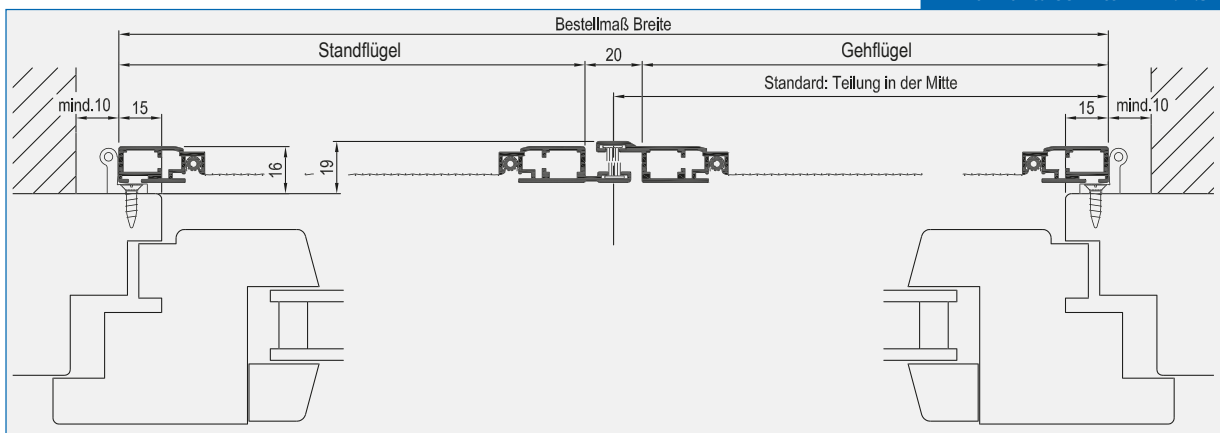

Drehrahmen für Türen

DT22

Drehrahmen 2-flügelig, nach außen öffnend, direkt aufgesetzt.

Einsatz: Flächenversetzte Türen mit umlaufend bündigem Blendrahmen, ohne Wetterschenkel, mit eng anliegender Rollladenführungsschiene.

Bestellmaße:

Bestellmaß Breite: liches Breitenmaß (oder nach Einbausituation) – 6 mm
 Bestellmaß Höhe: liches Höhenmaß (oder nach Einbausituation) – 6 mm

Öffnungsrichtung:

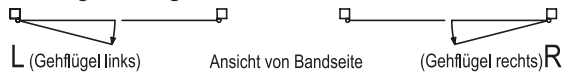

Griffsporse A1266 Standard
 Griffvariante (optional): außen: Schalengriff B626
 innen: Griffschutzplatte B640 mit Knopfgriff B650
 oder: außen: Bügelgriff B670
 innen: Knopfgriff B651 – Einbautiefe beachten!

Bitte angeben.

Hinweis: Standardmäßig mit gewebeteilender Zwischensprosse (Mitte Sprosse = 95cm ü.UK. Rahmen) und Sockelblech ausgeführt. (Andere Sprossenhöhe ggf. angeben).

Hinsichtlich der festzusetzenden Griffhöhe empfehlen wir eine Standardhöhe von UK Rahmen bis Achsmitte Griff von 105 cm.

Standardbürste 6 mm

Vertikalschnitt M = 1:2.5

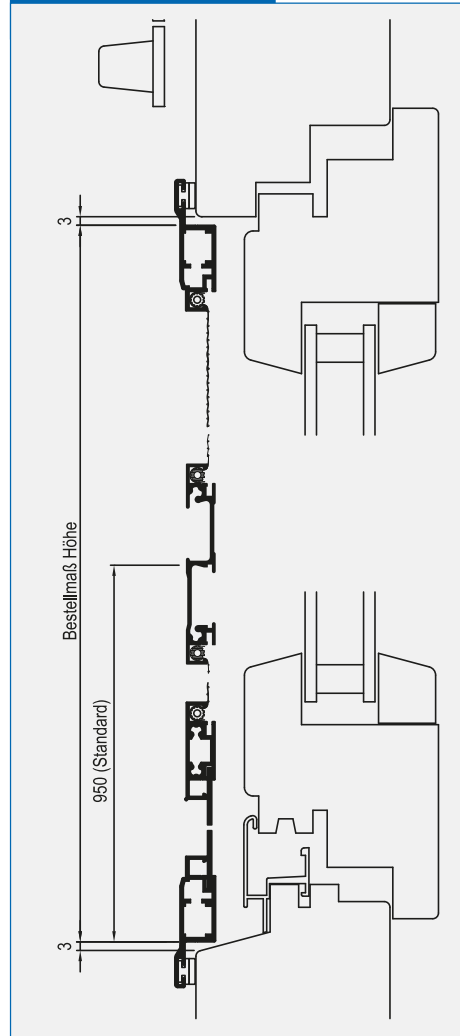

Verwendete Profile M = 1:2.5

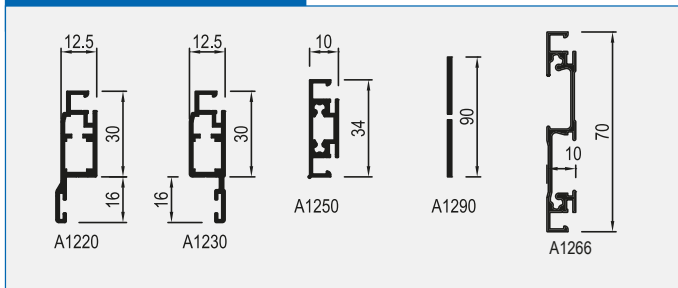

Horizontalschnitt M = 1:2.5

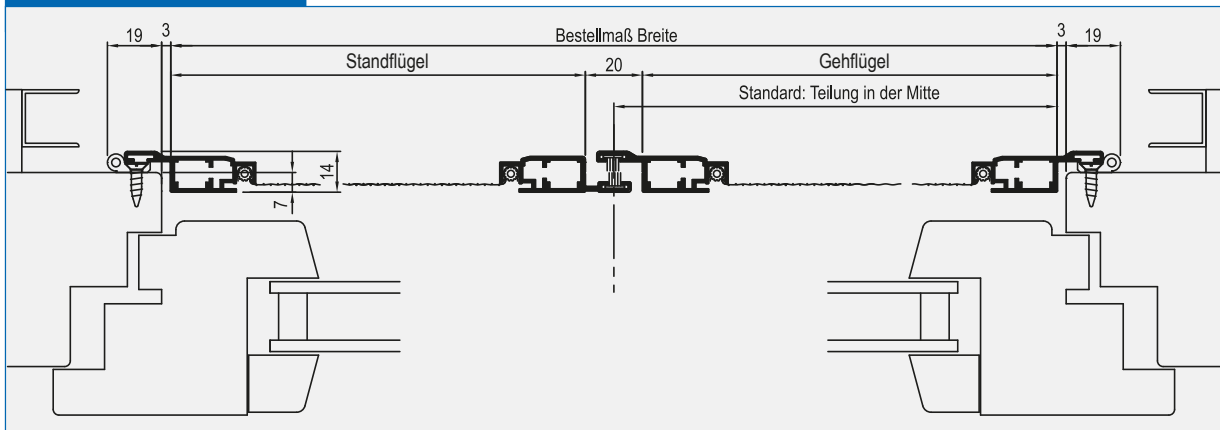

Druckfehler und technische Änderungen vorbehalten.

DT23

Drehrahmen 2-flügelig, nach außen öffnend, mit Einbaurahmen.

Einsatz: Alle Türarten. Montage in Blendrahmenebene, auf Blendrahmen oder im Mauerwerk möglich..

Bestellmaße:

Bestellmaß Breite: liches Breitenmaß – 2 mm
 Bestellmaß Höhe: liches Höhenmaß – 2 mm

Öffnungsrichtung:



Griffsporse A1266 Standard
 Griffvariante (optional): außen: Schalengriff B626
 innen: Griffschutzplatte B640 mit Knopfgriff B650
 oder:
 außen: Bügelgriff B670
 innen: Knopfgriff B651 – Einbautiefe beachten!

Bitte angeben.

Hinweis: Standardmäßig mit gewebeteilender Zwischensprosse (Mitte Sprosse = 95cm ü.UK. Rahmen) und Sockelblech ausgeführt. (Andere Sprossenhöhe ggf. angeben).
 Hinsichtlich der festzusetzenden Griffhöhe empfehlen wir eine Standardhöhe von UK Rahmen bis Achsmitte Griff von 105 cm.

Standardbürste 6 mm

Vertikalschnitt M = 1: 2.5

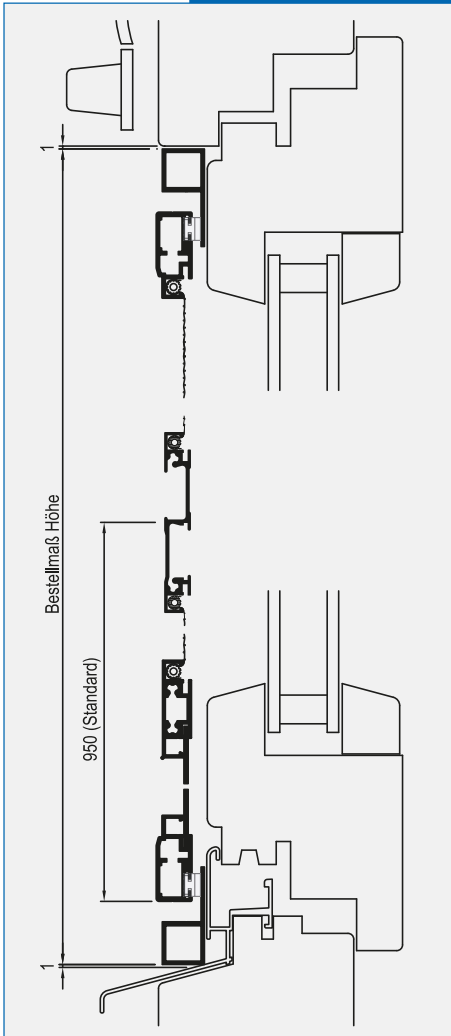

Verwendete Profile M = 1: 2.5

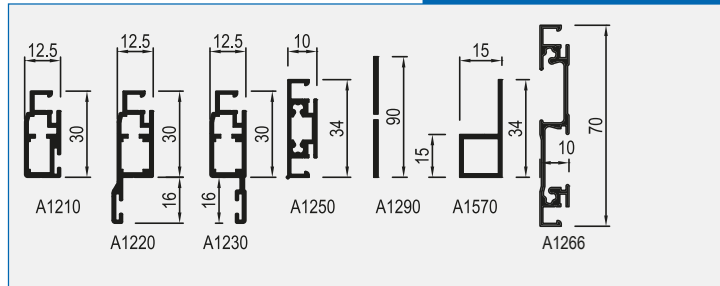

Horizontalschnitt M = 1: 2.5

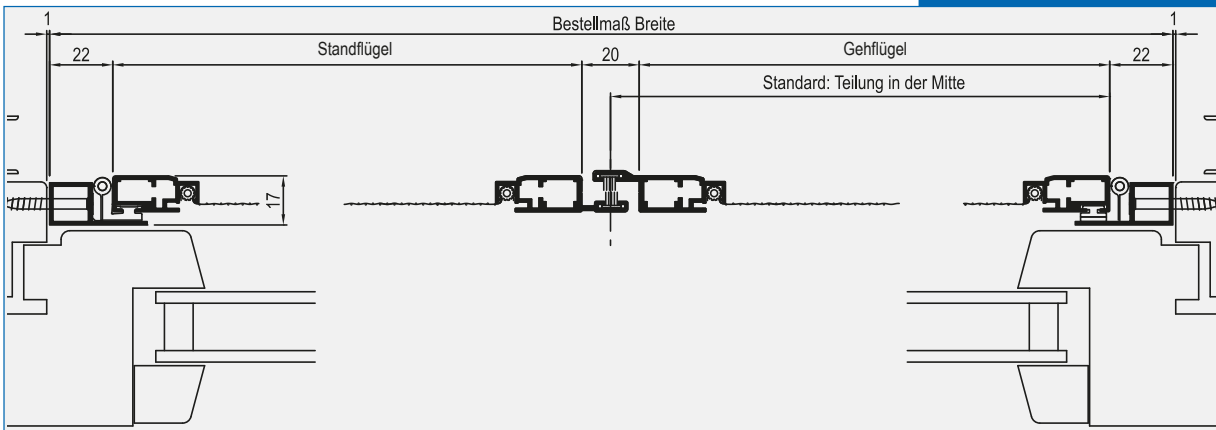

Drehrahmen für Türen

DT25hB

Drehrahmen 2-flügelig, nach außen öffnend, mit Einbaurahmen

Einsatz: Alle Fensterarten. Montage in Blendrahmenebene, auf Blendrahmen oder im Mauerwerk möglich.

Bestellmaße:

Bestellmaß Breite: lichtiges Breitenmaß – 2 mm
 Bestellmaß Höhe: lichtiges Höhenmaß – 1 mm

Öffnungsrichtung:



Griffsporse A1266 Standard
 Griffvariante (optional): außen: Schalengriff B626
 innen: Griffschutzplatte B640 mit Knopfgriff B650
 oder: außen: Bügelgriff B670
 innen: Knopfgriff B651 – Einbautiefe beachten!

Bitte angeben.

Hinweis: Standardmäßig mit gewebeteilender Zwischensprosse (Mitte Sprosse = 95cm ü.UK. Rahmen) und Sockelblech ausgeführt. (Andere Sprossenhöhe ggf. angeben).
 Hinsichtlich der festzusetzenden Griffhöhe empfehlen wir eine Standardhöhe von UK Rahmen bis Achsmitte Griff von 105 cm.

Standardbürste 6 mm
 nach unten 9 mm

Verwendete Profile M = 1: 2.5

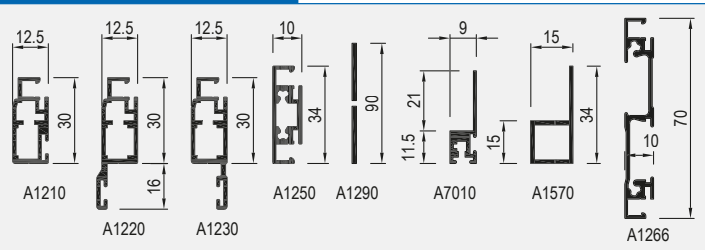

Vertikalschnitt M = 1: 2.5

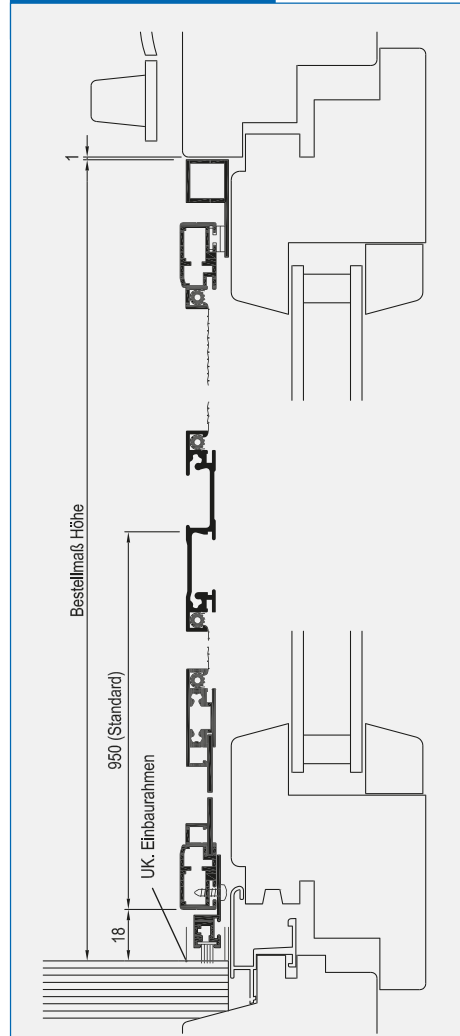

Horizontalschnitt M = 1: 2.5

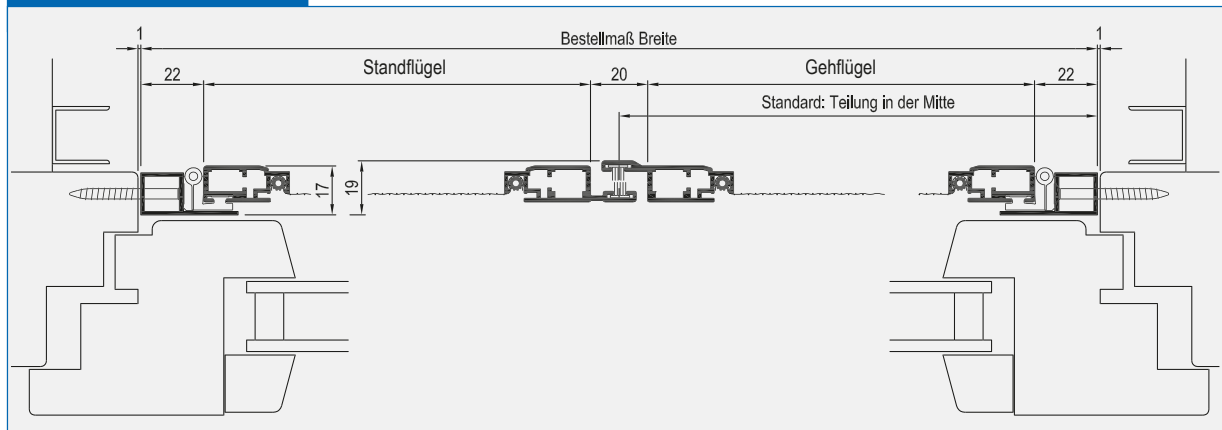

Druckfehler und technische Änderungen vorbehalten.